

釘と糸で  
あなただけのアートを作ろう

# Nail it!!<sup>®</sup>

- ネイルイット -

~時計 糸かけレシピ~

Nail it!! ロングシャフトムーブメントと  
時計板を使えば  
ストリングアートの時計を  
作ることができます。



## How to 作り方

- 1** 「時計用パターンシート\_円」を使って、図のように釘を各色24本ずつ打ち込みます。下穴をあけて、釘の頭が1cm程度浮くように一定の高さで打ち込んでください。  
見本で使用している色は  
A: ■レッド B: □ホワイト C: ■ターコイズ です。

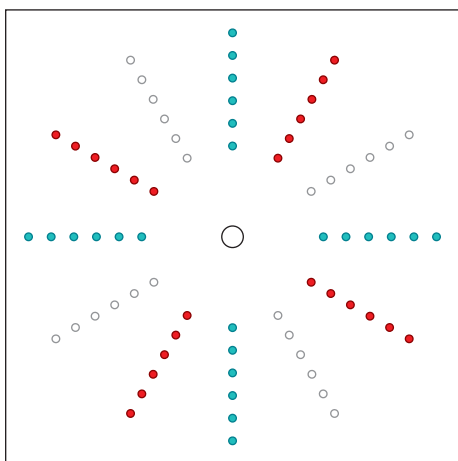

- 2** 図の位置の釘にAの糸を固結びします。  
このとき糸端は約10cm残しましょう。

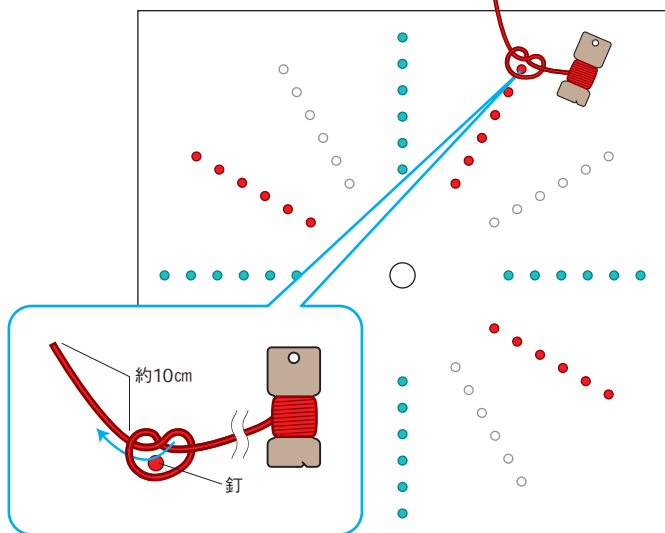

- 3** 図のように時計回りに進んで3つ目の釘(★印の位置の釘)に糸をかけ、元の位置に戻ります。  
これを2回繰り返します。

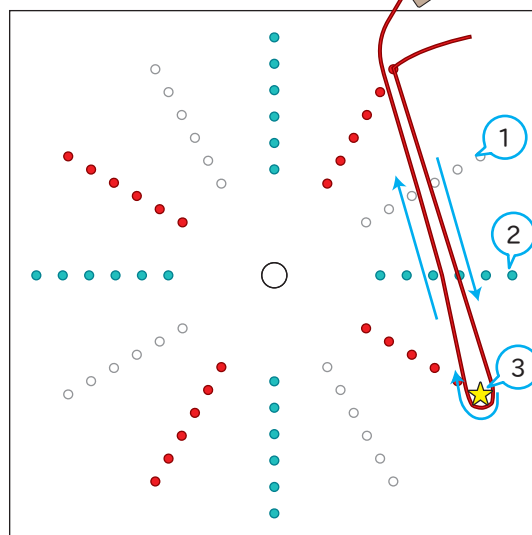

★の釘に一周巻き付けます。

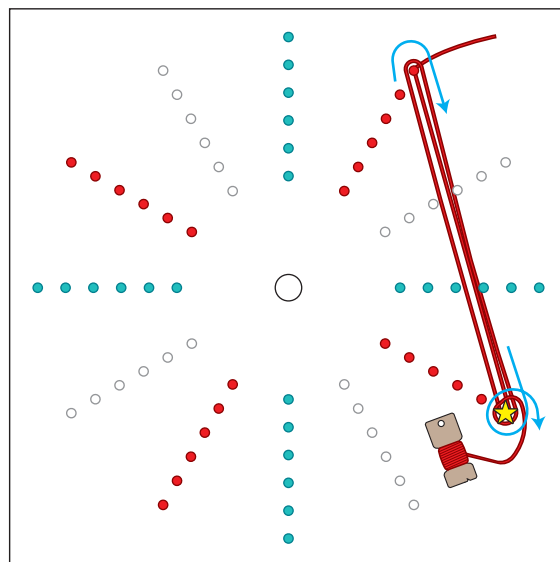

- 4 ☆の釘を基準に、時計板の外側から中心に向かって、図のように糸をかけていきます。

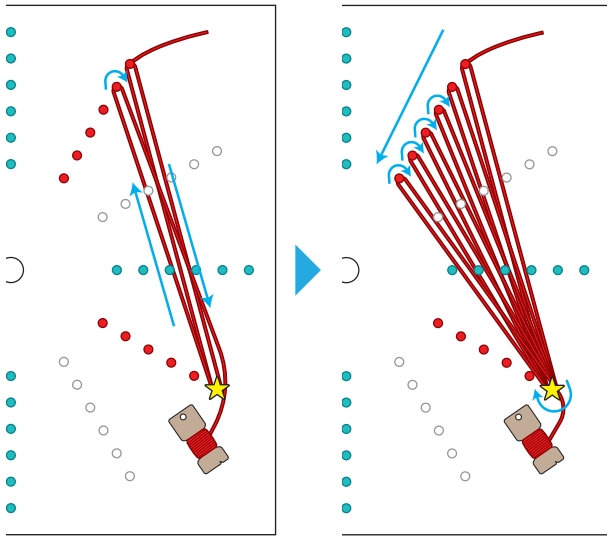

- 5 時計回りに進みながら③～④を繰り返します。

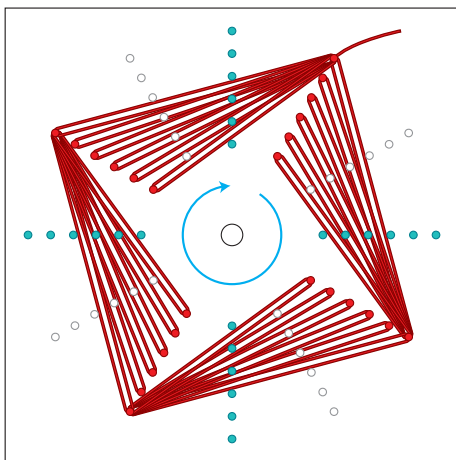
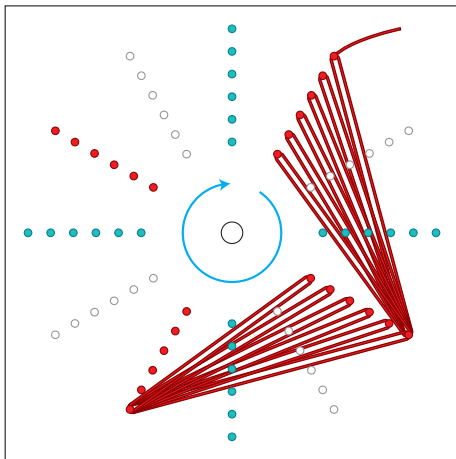

- 6 一周したら、かけ始めの釘に2周糸を巻き付け、②で残しておいた糸端と固結びをします。

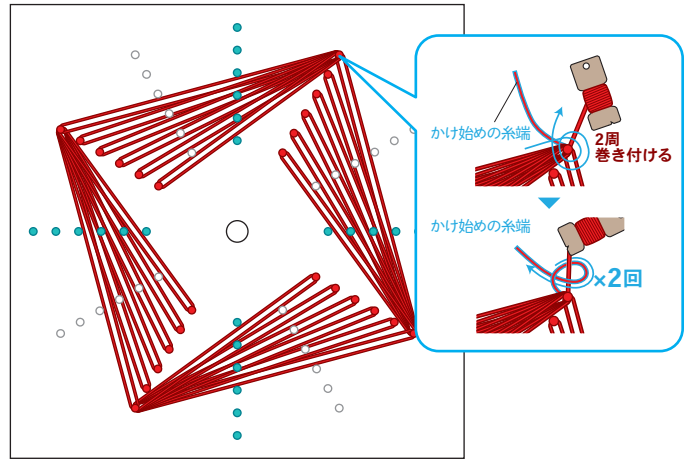

- 7 Bの糸を図のスタートの釘からかけ始めて、③～⑥と同じように糸をかけます。

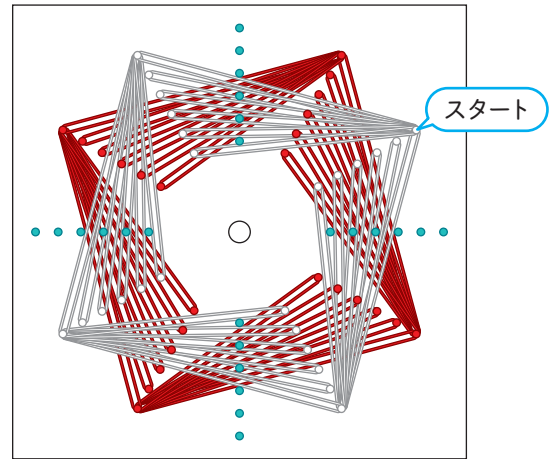

- 8 最後にCの糸を図のスタートの釘からかけ始めて③～⑥と同じように糸をかけて、糸かけは終了です。

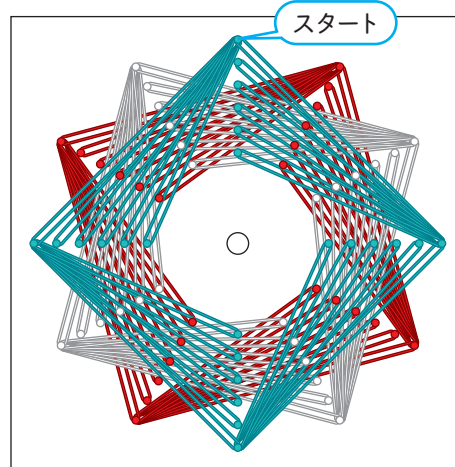

ムーブメントを取り付ければ、時計の完成です。

Nail it!!に関する情報はこちら

作品作りのコツや動画、ワークショップの情報等最新情報をお届けしています!

インスタグラム  
Nail it!!(ネイルイット) @nailit\_wakai

ウェブサイト  
<https://www.wakaisangyo.co.jp/nailit/>

